

OZONOS[®]

JUST PURE AIR.



JUST PURE AIR.

INHALTSVERZEICHNIS

Die Gesichter hinter OZONOS	S. 05
Die OZONOS Produktwelt	S. 08
OZONOS Varianten im Vergleich	S. 12
Deckenleuchte »Stella«	S. 22
Stehleuchte »Hailey«	S. 24
OZONOS Stativ	S. 26
OZONOS Küchenmodul	S. 28
Was macht OZONOS aus?	S. 30
OZONOS beseitigt Coronaviren	S. 31
Besseres Klima zum Leben und Arbeiten	S. 32
Warum Ozon und wie funktioniert es?	S. 34
Für Mensch und Tier unbedenklich	S. 36
Anwendungsbereiche	S. 38
OZONOS & Roland Trettl	S. 48
Ein Tag mit Roland Trettl	S. 50
Roland Trettl unterwegs	S. 56
OZONOS technische Daten, Specials & Features	S. 58
Über Ozon	S. 60
TÜV	S. 62
Hard Facts	S. 64
Anwender	S. 66
Partner	S. 71



DIE GESICHTER HINTER OZONOS

Wir haben sie gefunden - die Lösung für saubere und reine Luft zuhause und am Arbeitsplatz. Der mobile Aircleaner beseitigt Gerüche, Aerosolfette, Bakterien, Viren, Keime, Schimmelpilzsporen, Haustier- und Milbenallergene, Haustier- und Farbgerüche bei Ihnen zu Hause oder auch am Arbeitsplatz – und zwar mit einer innovativen, patentierten Methode, die sich die natürlichen Vorteile von Ozon und UV-C zunutze macht. Ohne

Chemikalien, ohne Filter. Umweltfreundlich, nachhaltig und von der Natur inspiriert. Atmen Sie einmal tief durch und entdecken Sie die Vielfalt unserer innovativen Produkte.

Viel Spaß dabei wünschen die Gesellschafter: Thomas Brunauer, Niko Kovač, Roland Trettl und Fredy Scheucher.





WIR GLAUBEN...

- ...dass saubere und gesunde Raumluft das Leben besser macht – zuhause und unterwegs.
- ...dass Innovationen dort entstehen, wo Menschen Probleme sehen und Lösungen suchen.
- ...dass es sich lohnt, in Österreich nach höchsten Qualitätsstandards Neues zu produzieren und zu entwickeln.
- ...dass Funktionalität und Design nicht im Widerspruch stehen müssen.

DIE OZONOS PRODUKTWELT

Viele Wege führen... zu frischer und reiner Luft! OZONOS bietet mittlerweile ein breites Sortiment an Produkten, sodass

jeder einen Aircleaner für seine individuellen Bedürfnisse findet! Sie dürfen gespannt sein, denn wir erweitern unser Sortiment stetig!

S. 12 – 21



S. 22 – 23



S. 24 – 25



DER OZONOS

Der OZONOS Aircleaner reinigt und desinfiziert die Luft in nahezu jedem Anwendungsbereich.

Die Deckenleuchte »Stella« und Stehleuchte »Hailey« bringen den Raum mit integriertem OZONOS zum Strahlen.



S. 26 – 27



S. 28 – 29

EINFACH. INNOVATIV. **FLEXIBEL.**

Mit den Zusatzprodukten, dem OZONOS Stativ, für maximale Flexibilität, oder dem OZONOS Küchenmodul, lässt er sich problemlos für Ihre Zwecke integrieren.

WELCHES PRODUKT PASST ZU UNS?

FÜR WELCHE ZWECKE BENÖTIGE ICH REINE LUFT DURCH DEN OZONOS?

DAUERHAFTER EINSATZ: STANDARD



Anwendung

Bei schwachen Gerüchen oder geringer Bakterien-, Viren- oder Keimbelastung

Optimal für allergikerfreundliche Schlaf- und Wohnräume

Das passende Produkt



OZONOS AC-I
Aircleaner



STEHLLEUCHTE
»HAILEY«

SCHNELLE, INTENSIVE REINIGUNG: PLUS



Anwendung

Bei stärkeren Gerüchen oder hoher Bakterien-, Viren- oder Keimbelastung

Das passende Produkt



OZONOS AC-I
PLUS Aircleaner



STEHLLEUCHTE
»HAILEY« PLUS



DECKENLEUCHTE
»STELLA«

PROFESSIONELLER EINSATZ: PRO



Anwendung

Bei intensiver Belastung durch Gerüche oder Krankheitserreger

Das passende Produkt



OZONOS AC-I
PRO Aircleaner

*Der OZONOS AC-I PLUS und AC-I PRO sind nicht für den 24/7 Einsatz konzipiert, bei dem sich Personen dauerhaft im gleichen Raum aufhalten. Hier empfehlen wir, nicht länger als 8 Stunden durchgehend bei Betrieb des Gerätes im Raum zu verweilen. OZONOS AC-I PLUS und AC-I PRO eignen sich besonders für den professionellen Einsatz und zur schnelleren und intensiveren Reinigung. Unsere Produkte sind nach DINNORM "Steril & Reinraum" getestet.

OZONOS VARIANTEN IM VERGLEICH

Der OZONOS AC-I

ist für den **dauerhaften Einsatz** konzipiert und ermöglicht es dadurch, sich 24/7 im gleichen Raum aufzuhalten. Er eignet sich besonders gut für **kleinere Räume** wie z.B. Kühlzellen, Büros oder Hotelzimmer.

Optimal für allergikerfreundliche Wohn- und Schlafräume, kleinere Aufenthaltsräume, Busse und Wohnmobile.

Der OZONOS AC-I PLUS*

ist für eine **schnelle und intensivere Reinigung** konzipiert. Er ist besonders geeignet für schwere und starke Gerüche oder einer hohen Bakterien-, Viren- oder Keimbelastung.

Optimal für Küchen, Büroräume, Umkleiden, Verkaufsräume, Toiletten, Klassenzimmer, Arztpraxen und Wartebereiche.

Der OZONOS AC-I PRO*

zielt sehr stark auf den **Profianwender** ab oder auch für den privaten Gebrauch. In Bereichen in denen es darum geht, **innerhalb kürzester Zeit** ein überzeugendes Ergebnis zu erreichen.

Optimal für Industrieküchen, öffentliche Toiletten, Skiräume, Zoohandlungen und Müllräume.









*Der OZONOS AC-I PLUS und AC-I PRO sind nicht für den 24/7 Einsatz konzipiert, bei dem sich Personen dauerhaft im gleichen Raum aufhalten. Hier empfehlen wir, nicht länger als 8 Stunden durchgehend bei Betrieb des Gerätes im Raum zu verweilen. OZONOS AC-I PLUS und AC-I PRO eignen sich besonders für den professionellen Einsatz und zur schnelleren und intensiveren Reinigung. Unsere Produkte sind nach DINNORM "Steril & Reinraum" getestet. Unsere Produkte sind nach DINNORM "Steril & Reinraum" getestet.





OZONOS TECHNISCHE DATEN

SPEZIFIKATIONEN & FEATURES

	OZONKONZENTRATION					
UV-C BESCHICHTUNG	10%	0,048 ppm	25%	0,115 ppm	50%	
	OZONOS AC-I 		OZONOS AC-I PLUS* 		OZONOS AC-I PRO* 	
ABMESSUNGEN	L 400 mm · Durchmesser 130 mm · Gewicht 3,2 kg					
UV-C LEUCHE	1 x 8 Watt		1 x 8 Watt		1 x 8 Watt	
AUFNAHMELEISTUNG	14 Watt		14 Watt		14 Watt	
UV-C LEUCHE	Haltbarkeit der UV-C Leuchte: 8.000 Betriebsstunden					
LUFTDURCHSATZ p.h.	ca. 55 m ³ ca. 25 m ²		ca. 55 m ³ ca. 25 m ²		ca. 55 m ³ ca. 25 m ²	
LAUTSTÄRKE	37 db		37 db		37 db	
FERNBEDIENUNG	ja		ja		ja	
FARBEN	 Schwarz	 Silber	 Weiß			

*Der OZONOS AC-I PLUS und AC-I PRO sind nicht für den 24/7 Einsatz konzipiert, bei dem sich Personen dauerhaft im gleichen Raum aufhalten. Hier empfehlen wir, nicht länger als 8 Stunden durchgehend bei Betrieb des Gerätes im Raum zu verweilen. OZONOS AC-I PLUS und AC-I PRO eignen sich besonders für den professionellen Einsatz und zur schnelleren und intensiveren Reinigung. Unsere Produkte sind nach DINNORM "Steril & Reinraum" getestet.

Jede Ausführung ist pulverbeschichtet und in allen Farben erhältlich!

OZONOS AIRCLEANER CLASSIC DESIGN

Die OZONOS Classics

Unsere klassischen OZONOS-Farben Schwarz, Silber und Weiß sind dauerhaft für Sie erhältlich und passen in jeden Raum!



Schwarz



Silber



Weiß

OZONOS Aircleaner

- ○ ○ AC-I
- ● ○ AC-I PLUS
- ● ● AC-I PRO





OZONOS AIRCLEANER LIMITED EDITION

C-SERIE

Die OZONOS C-Serie

Ist die Luft rein? Die Limited Edition gibt es im abenteuerlichen Tarn-Look für alle Outdoor-Freunde.



Camouflage Pixel



Carbon



Camouflage Retro

OZONOS AIRCLEANER LIMITED EDITION C-SERIE

- ○ ○ AC-I
- ● ○ AC-I PLUS
- ● ● AC-I PRO





OZONOS AIRCLEANER LIMITED EDITION

POP ART SERIE

Für alle, die es bunt mögen: Im exklusiven Ringel-Socken-Design strahlt der OZONOS Aircleaner in leuchtenden Tönen.

Nur Mut zur Farbe!



Purple



Green Forest



Rainbow

OZONOS AIRCLEANER LIMITED EDITION POP ART

- ○ ○ AC-I
- ● ○ AC-I PLUS
- ● ● AC-I PRO





DIE OZONOS DECKENLEUCHE »STELLA«

Jeder kennt die lästigen Gerüche und Aerosolfette, aber niemand hängt sich gerne unschöne Dunstabzugshauben in die sorgfältig geplante Küche.

OZONOS hat hier die ideale Lösung!

Unsere neue Deckenleuchte „Stella“ überzeugt nicht nur mit stilvollem Design, sondern auch mit inneren Werten: einem integrierten OZONOS AC-I PLUS! So haben Sie Licht in Ihrer Küche und zugleich werden ungewollte Gerüche und Aerosolfette restlos und unauffällig beseitigt. Natürlich können auch hier der Aircleaner und das Licht separat voneinander geschaltet werden.



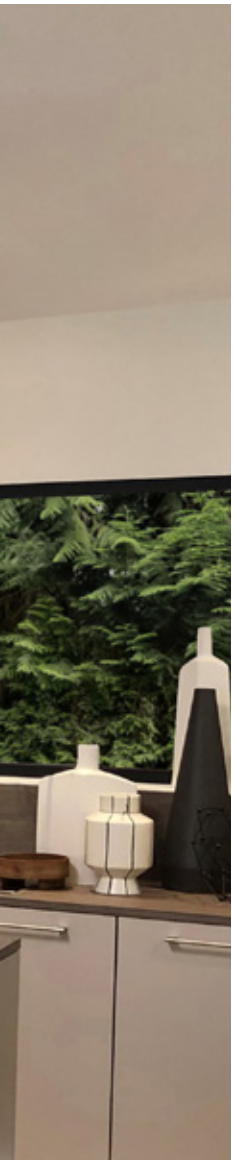

Anthrazit



Anthrazit RAL7016



Weiß RAL9016

BESCHREIBUNG:



LÄNGE:	1060 mm
BREITE:	550 mm
HÖHE:	220 mm
GEWICHT:	16 kg

LED-Band 80W 24V 5700lm 2700K CRI>=90

Driver & OZONOS AC-I PLUS inkl. Fernbedienung integriert,
Oberfläche Metallgehäuse in weiß (RAL9016) oder anthrazit
(RAL7016), Oberfläche Glas A-WS Acryl weiß satiniert

Anschlussmöglichkeiten:

DALI, DSI, switchDIM, corridorFUNCTION, Casambi

NEUE LEBENS- QUALITÄT MIT DER STEHLEUCHE »HAILEY«

Design trifft auf Funktion

Die Stehleuchte „Hailey“ vereint das Beste aus den Bereichen Design und Hygiene, denn hinter dem hochwertigen und modernen Look versteckt sich ein OZONOS AC-I oder AC-I PLUS in einem formschönen Lampenschirm. Frischluft mal anders erleben.

Innovativ und stilsicher

Das Licht und der OZONOS können zeitgleich oder auch separat voneinander gesteuert werden. Still und heimlich reinigt der OZONOS AC-I oder AC-I PLUS die Luft und steigert Ihre Lebensqualität nachhaltig.



Athene Creme



Leinen Natur



Jeans Grau



Leinen Natur



Athene Creme

BESCHREIBUNG:



DURCHMESSER:

Ø600 mm

HÖHE:

1740 mm

GEWICHT:

12 kg

LED:

24V/230V

54W, 4950lm, 2700K, CRI 90

Driver & OZONOS AC-I/AC-I PLUS inkl. Fernbedienung integriert, Eurostecker, Tretschalter, Standbein RAL 9005 Feinstruktur schwarz, Acryl weiss satiniert

ZUSATZPRODUKTE

UNEINGESCHRÄNKTE EINSATZMÖGLICHKEITEN DURCH DAS **OZONOS STATIV**

OZONOS Stativ

(Passend für OZONOS AC-I Serie)

- Leichtes Verstellen und Transportieren
- Optimale Luftzirkulation durch erhöhte Platzierung des Gerätes
- Individuelle und einfache Höhenverstellbarkeit durch Beinklemmen und 3 luftgedämpfte Auszüge
- Inklusive Rollen. Für den Einsatz in Hotelzimmern o.ä.

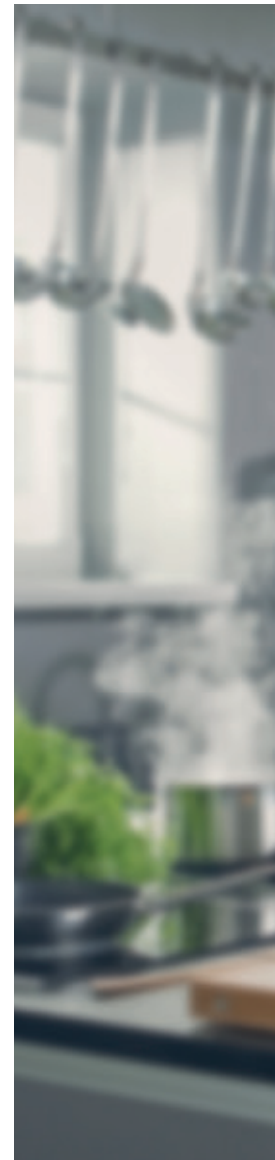



PLATZIERUNG

Die beste Wirkungsweise wird ab einer Höhe von 2 m erreicht!

BESCHREIBUNG:

DURCHMESSER:	33-29-25 mm
HÖHE:	maximal 300 cm
NETTOGEWICHT:	4 kg
LAST:	9 kg

ZUSATZPRODUKTE

DAS OZONOS KÜCHENMODUL

Für alle, die sich von ihrem OZONOS Aircleaner nicht mehr trennen wollen, haben wir gute Neuigkeiten!

Die AC-I Serie kann jetzt auch fix in jede Planungs- und Bestandsküche integriert werden. Und zwar mit einem individuell anpassbaren Küchenmodul! Selbstverständlich lässt sich das Modul auch in einem Wohn- oder Schlafzimmerschrank einbauen.

Das neue Küchenmodul erhalten Sie exklusiv bei unseren Küchenpartnern, wie zum Beispiel HAKA Küche oder Sachsenküchen. Für detaillierte Auskünfte wenden Sie sich bitte direkt an Ihren Lieblingsküchenhersteller.



Weiß



Anthrazit

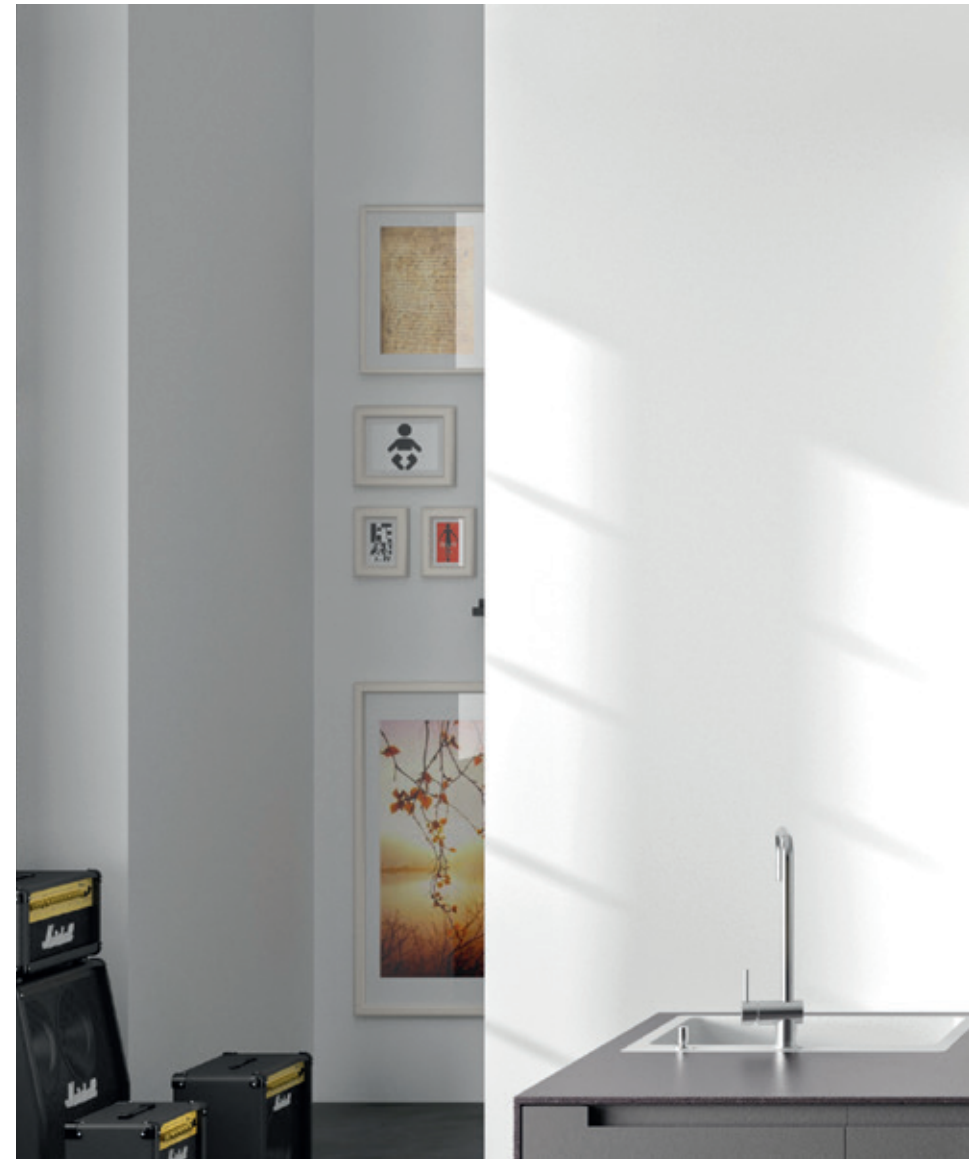

EINBAUSCHALE
FÜR DEN OZONOS

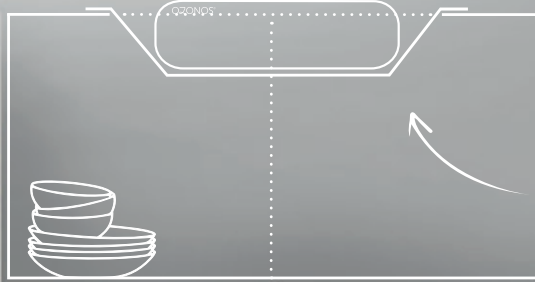

GEEIGNET FÜR
SCHRÄNKE AB
EINER BREITE
VON 60 CM



WAS MACHT OZONOS AUS?

Andere filtern, er beseitigt! OZONOS arbeitet mit einer patentierten Methode, die sich die Eigenschaften von natürlich erzeugtem Ozon zunutze macht – für frische und reine Luft zuhause und am Arbeitsplatz. Ohne Filter, ohne Chemikalien. Umweltfreundlich, nachhaltig, von der Natur inspiriert und für Mensch und Tier absolut unbedenklich.

Der Problemlöser für den Alltag: Möglichst weit oben positionieren, über die Fernbedienung oder den Druckknopf am Gerät aktivieren – und Gerüche und Krankheitserreger haben keine Chance mehr! Schluss mit dicker Luft, Schluss mit der unschönen Dunstabzugshaube, Schluss mit dem Allergieleiden, Schluss mit hoher Ansteckungsgefahr in Innenräumen,...

OZONOS BESEITIGT CORONAVIREN!*

>99% AUS DER LUFT
>92% VON OBERFLÄCHEN

Gleich zwei international anerkannte Prüflaboratorien haben unsere Produkte unter die Lupe genommen und bestätigt: Die OZONOS AC-I Modelle beseitigen wirksam Coronaviren.

Die aufwendigen Prüfverfahren bewiesen, dass der OZONOS Coronaviren eliminiert und die Ansteckungsgefahr in Innenräumen bedeutend reduziert.



* getestet mittels MS2-Bakteriophagen von OFI Technologie & Innovation GmbH, geprüft nach EN17272 - HygCen Germany GmbH Akkreditiertes Prüflaboratorium



OHNE OZONOS

Schädliche
Abgase

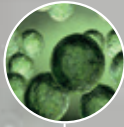

Bakterien &
Schimmelpilz-
sporen



Dämpfe &
Gerüche



Viren &
Allergene

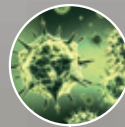

Hautpar-
tikel



MIT OZONOS



SO SIMPEL, SO INNOVATIV

WIR SCHAFFEN BESSERES KLIMA ZUM LEBEN UND ARBEITEN

OZONOS arbeitet mit Ozon und UV-C Entkeimung – und das in einer ganz neuen Art und Weise. Wegen der konstant niedrigen Ozonwerte im Raum, ist er der erste Ozonluftreiniger für den Hausgebrauch. Dafür erhielt er erstmals eine TÜV Zertifizierung und Haushaltsgerätezulassung.

Eine UV-C Leuchte im Inneren übernimmt die Rolle der Sonne in der Natur, wodurch der sogenannte aktive Sauerstoff O_3 entsteht. Durch das dritte Sauerstoffmolekül ist dieser äußerst reaktionsfähig, verbindet sich mit Geruchsmolekülen und Krankheitserregern in der Luft und macht diese unschädlich.

Ist der Raum vollständig gereinigt, das heißt, findet das Ozon keinen Reaktionspartner mehr, zerfällt es nach kurzer Zeit von selbst in reinen Sauerstoff.

OZONOS beseitigt:



Gerüche



Allergene



Viren/Keime



Bakterien



Aerosolfette



Schimmelpilzsporen

WARUM EIGENTLICH OZON UND UV-C ENTKEIMUNG & WIE FUNKTIONIERT ES?

Warum etwas Neues erfinden, wenn die Natur einem bereits eine Lösung zeigt. Von der Natur inspiriert erzeugt der OZONOS aktiven Sauerstoff (Ozon).

Chemisch gesprochen besteht Ozon aus drei Sauerstoffatomen (O₃). Dieses zusätzliche Sauerstoffatom führt dazu, dass das Atom sehr reaktionsfreudig ist und versucht stetig eine Verbindung mit anderen Stoffen einzugehen. Findet unser aktiver Sauerstoff keinen Reaktionspartner zerfällt das Atom und es entsteht O₂.

Genau diese Eigenschaft machen wir uns zunutze um Gerüche, Bakterien, Viren, Keime, Allergene uvm. zu beseitigen. Besonders Eiweiße und Fette reagieren schnell mit Ozon und zerfallen zu Mikrostaub. So, dass man sie einfach beim Putzvorgang mit abtragen kann.

Im Alltag begegnen wir dem Ozon vor allem in der uns schützenden Ozonschicht und als bodennaher Luftschadstoff. Der Schadstoff Ozon entsteht vor allem aus Abgasen und Sonneneinstrahlung (Sommersmog), weshalb Ozon nur EIN Bestandteil in einem Schadstoffcocktail ist. Die Schädlichkeit liegt also in der Konzentration an Ozon und an den weiteren Bestandteilen.

Unterscheiden sollte man unbedingt zwischen Sommersmog und dem OZONOS Aircleaner. Denn unser Aircleaner erzeugt lediglich geringe Mengen an Ozon, die bereits nach kurzer Zeit schon wieder restlos zerfällt. Selbst unter ungünstigen Umständen bleibt die Ozonkonzentration im Dauerbetrieb unter dem gesetzlichen Schwellwert von 0,05 ppm und ist damit für Mensch und Tier vollkommen unbedenklich.

EU Richtlinie 92/72/EWG (Schwellwerte)

Von Ozon geht laut EU Richtlinie keine Gefahr für die Gesundheit bei einer Konzentration von 0,06 ppm aus. Informationsschwelle / Alarmschwelle bei 0,12 ppm. Mehr Infos unter EU Richtlinien www.eur-lex.europa.eu oder Bayerisches Landesamt für Umwelt www.lfu.bayern.de









FÜR MENSCH UND TIER **ABSOLUT** **UNBEDENKLICH**

Zahlreiche Tests und Studien belegen, dass die Benutzung des OZONOS Aircleaners für Sie und Ihre Vierbeiner gesundheitlich unbedenklich ist. Bei korrekter Verwendung werden die Grenzwerte eingehalten und außerhalb des Geräts entsteht keine UV-C-Belastung.

Das Ozon wird vom Gerät erzeugt und verbindet sich aufgrund seiner Reaktionsfreudigkeit umgehend mit Keimen, Sporen, Gerüchen usw. Ist nichts mehr vorhanden, zerfällt das Ozon durch seine geringe Halbwertszeit schnell wieder zu normalem Sauerstoff.

Im Schlafbereich werden die Proteine der Hautschuppen oder auch Allergene beseitigt. Dadurch verlieren Milben ihr Nahrungsmittel und sterben ab, was zu einer deutlichen Verbesserung der Luftqualität für Allergiker führt.*

*Wirkungsgrad geprüft durch OFI Technologie & Innovation GmbH. Modellrechnung am Beispiel Katzenhaarallergene und Birkenpollenallergene in einem typischen Schlafzimmer.

NAHEZU UNBEGRENZTE ANWENDUNGSBEREICHE

Das Frischluftwunder OZONOS beseitigt Gerüche, Aerosolfette, Bakterien, Viren, Keime, Schimmelpilzsporen, Haustier- und Milbenallergene, Haustier- und Farbgerüche zu Hause oder am Arbeitsplatz – und zwar mit einer innovativen, patentierten Methode, die sich die natürlichen Vorteile von Ozon und UV-C Entkeimung zunutze macht.



Raucherbereiche

für frische Luft wie im Wald.



Toiletten & Duschen

müssen kein Keim-magnet mehr sein.



Hotellerie

für den Wohlfühlmoment – wie zuhause.



Zuhause

für einen unbe-schwerten Alltag.



Arztpraxen & Wartezimmer

für eine gesunde Umgebung.



Küchen & Gastronomie

für einen sauberen Arbeitsplatz.



Umkleieräume

Wir sagen schlechten Gerüchen den Kampf an.



Auf Reisen

frische Luft, immer und überall.



Schulen & Kindergärten

um unbeschwert spielen zu können.



Büros & Meeting-Räume

für eine perfekte Zusammenarbeit.



Sport- & Fitnessräume

Für eine volle Leistungsfähigkeit.



Ski Depots

bei starker Geruchs- & Keimbelastung.





OZONOS SAUBER GESPIELT

Egal in welchem Sport man sich verausgaben möchte um den gewünschten Trainingserfolg erzielen zu können, bedarf es nicht nur eines richtigen Trainings- und Ernährungsplans. Es gehört viel mehr dazu.

Das gesamte Umfeld muss stimmen. Ob nun zuhause, in der Arbeit oder in den Sportstätten. Mit dem OZONOS sorgen wir für ein optimales Umfeld in den unterschiedlichen Bereichen, angefangen in der Umkleide, bishin zum klassischen Kraftraum. Ein gesunder Körper kann auch die letzten Kraftreserven abrufen und somit an seine Grenzen gehen.

Das sehen der VfL Bochum 1848, EC Red Bull, Montana und viele mehr genauso und setzen unsere Geräte an unterschiedlichsten Positionen ein.



» Nicht nur für Athleten sind optimale Verhältnisse wichtig, um maximale Leistung zu erbringen. Jeder ist darauf angewiesen, gesund zu leben und frische Luft zu haben – mit OZONOS wird das möglich. «

Niko Kovač

Fußballtrainer und OZONOS Gesellschafter





Ich bin sehr sensibel bei schlechten Gerüchen und diese mit OZONOS zu beseitigen, ist ideal. Außerdem ist der Aircleaner eine Waffe gegen Keime und Viren – für die Gesundheit von Mitarbeitern und Gästen.

Roland Trettl

TV-Koch und OZONOS Gesellschafter

OZONOS FÜR ALLERGIKER

Der mobile Aircleaner OZONOS ist insbesondere auch für Allergiker geeignet. Egal ob Pollenallergene, Tierhaare oder Hausstaub. – Ist die Luft durch Allergieauslösende Bestandteile belastet, ist dies für Allergiker tagsüber und nachts der blanke Horror.

OZONOS reinigt die Luft und sorgt zusätzlich für Hygiene in keimbelasteten Wohn- und Schlafräumen. OZONOS benötigt weder Chemikalien noch Filter, und ist dank seines extrem geringen Energieverbrauchs rund um die Uhr einsetzbar.

Die Desinfektion mittels Ozon gilt als eine der umweltfreundlichsten Methoden zur nachhaltigen Beseitigung lästiger Gerüche und gesundheitsschädlicher Mikroorganismen.





Reisen im Wohnmobil heißt leben auf kleinstem Raum. Da kann es leicht stickig werden, und man sehnt sich nach frischer Luft. – mit OZONOS wird das möglich

Antje Frörschen

Distributionspartnerin für den Bereich Caravan & Freizeit
www.ozonos-antje.de

OZONOS AUF DEM CAMPINGPLATZ

Alle Campingplätze müssen unter strengen Auflagen ein Corona-konformes Hygienekonzept entwickeln. Gerade in der heutigen Zeit ist das Thema Hygiene von sehr großer Bedeutung und wird uns noch lange begleiten.

Um Camping-Urlaub wieder ein Stück weit Wirklichkeit werden zu lassen, haben wir einen mobilen Luftreiniger, der auf ganz natürliche und vollkommen unbedenkliche Art und Weise auch CORONA-VIREN beseitigt!

Kurz gesagt: Überall, wo sich Gäste und Mitarbeiter aufhalten, gibt er allen eine große Sicherheit und die Ansteckungsgefahr wird minimiert. Räumlichkeiten sind außerdem sauber von Belastungen und Gerüchen.

ANWENDUNGSBEREICHE:

- ◆ **Rezeptionen**
- ◆ **Sanitärgebäude**
- ◆ **Wellnessbereiche**
- ◆ **Kinderbetreuung**
- ◆ **Mobil-Homes**
- ◆ **Ferienwohnungen**
- ◆ **Hotelzimmer**
- ◆ **Aufenthaltsräume**
- ◆ **Restaurants/Bars**
- ◆ **Shops**
- ◆ **Großküchen**
- ◆ **Abstellräume**

OZONOS arbeitet mit einer patentierten Methode, die sich die Eigenschaften von natürlich erzeugtem Ozon zunutze macht – für frische und reine Luft zuhause und unterwegs.

Ohne Filter, ohne Chemikalien. Umweltfreundlich, nachhaltig, von der Natur inspiriert und für Mensch und Tier absolut unbedenklich.

Ist der Raum vollständig gereinigt, das heißt, findet das Ozon keinen Reaktionspartner mehr, zerfällt es nach kurzer Zeit von selbst in reinen Sauerstoff. So simpel, so innovativ.

Während der Reinigung kann also der OZONOS ohne Bedenken laufen und anschließend ist das Fahrzeug sofort wieder einsatzbereit. Ganz ohne langes Auslüften.





Arztpraxen, Wartezimmer und Behandlungsräume sind eine wahre Brutstätte für Keime und Krankheitserreger. Die Ansteckungsgefahr ist hier am höchsten. Schaffen Sie üble Gerüche und Krankheitserreger einfach mit unserem Frischluftwunder aus der Welt!

NAHEZU UNBEGRENZTE ANWENDUNGSMÖGLICHKEITEN!



OPTIMALE HYGIENE – DORT WO SIE AM WICHTIGSTEN IST

An kaum einem anderen Ort halten sich so viele Menschen auf geringem Raum auf, wie in Kindergärten und Schulen. Deshalb entwickeln sich diese oft zu Sammelstellen für Krankheitserreger. Das muss nicht sein! OZONOS ermöglicht saubere und gesunde Luft, egal wie turbulent es hergeht.



ROLAND TRETTL

Starkoch und OZONOS
Gesellschafter



KOCHEN UND WOHNEN? NUR NOCH MIT OZONOS!

Vom Fan zum Gesellschafter– deshalb ist Roland Trettl Teil des OZONOS Teams geworden...

Partner für etwas zu werden bedeutet immer, überzeugt von einem Produkt zu sein. Als erstes war es die Schönheit des Produktes und dann zu erkennen, dass ich mich wirklich von meiner Dunstabzugshaube verabschieden kann. Schön und ruhig und putzen muss ich ihn auch nicht mehr.

Roland Trettl

Bekannt aus zahlreichen Fernsehsendungen („First-Dates - Ein Tisch für zwei“ und „Kitchen Impossible“, VOX) und für seine Arbeit im Red Bull Hangar-7 Restaurant „Ikarus“.





EIN TAG MIT ROLAND TRETTL

10:51 UHR

DER MORGEN DANACH

Keine Erinnerungen mehr an die letzte Nacht?
Egal. Was auf der Party passiert, bleibt auf der
Party.

Mit OZONOS bleibt der Morgen danach
ganz ohne verräterische Gerüche. Als wäre
nichts passiert.





11:36 UHR

KATERFRÜHSTÜCK

Nicht jeder ist ein Meisterkoch. Dank OZONOS bleiben kleine Missgeschicke ganz unbemerkt.

Die Deckenleuchte Stella mit integriertem OZONOS Aircleaner reinigt die Luft von Gerüchen und Aerosolfetten.



12:09 UHR

(GERUCHS-) INTENSIVES NICKERCHEN

Von seinen Ringelsocken kann sich Roland auch während seines Mittagsschlafs nicht trennen - arme Dani!

OZONOS beseitigt auch die hartnäckigsten Gerüche - damit haben beide ihre Ruhe.



14:27 UHR

DIE LUFT IST REIN!

Egal, wie die Zeit auf dem stillen Örtchen genutzt wird. Roland hinterlässt garantiert keine Spuren.

OZONOS beseitigt Gerüche und Rauchrückstände.



15:11 UHR

DER TRAININGSPARTNER

Mal wieder so richtig verausgabt und nun riecht man den Schweiß im ganzen Raum?

Der OZONOS AC-I beseitigt alle unangenehmen Gerüche bereits während dem Training.



16:39 UHR

HUNDEWETTER

Was gibt es schöneres als einen Regenspaziergang mit dem kleinen besten Freund... wenn man nur die Gerüche nicht wieder mit nachhause bringen würde!

Mit OZONOS ist die Luft auch drinnen frisch und sauber.





17:16 UHR

DIE PERFEKTE LOVESTORY

Bratkartoffeln, Fisch, Blumenkohl,... egal, wie heiß es bei Roland und Dani hergeht - mit OZONOS liegt nur Liebe in der Luft.



21:06 UHR

SORRY, SCHATZ

Roland und Dani teilen sich zwar eine Bettdecke - von manchen Dingen bekommt Dani aber lieber nicht so viel mit.

OZONOS beseitigt Gerüche, bevor es zu dicker Luft kommt.

ROLAND TRETTL UNTERWEGS



AUßEN HUI, INNEN... AUCH!

Es geht doch nichts über eine entspannende Fahrt mit Rolands Lieblingsoldtimer... wenn der Alte nur nicht so miefen würde!

Mit OZONOS riecht er im Handumdrehen wie neu.



KÜCHEN- SCHLACHT AUF RÄDERN

Bei Essen geht Roland keine Kompromisse ein - auch nicht unterwegs und auf engstem Raum. So entstehen auch im Wohnmobil wahre Gaumenfreuden.

OZONOS beseitigt Gerüche und Aerosolfette - egal, wo du bist.



CROCODILE DUNDEE MIT HEU- SCHNUPFEN?

Grün ist die Heide, die Heide ist grün... und leider auch voll mit Pollen und Gräsern. Doch für Roland ist das kein Problem. Sein praktischer Zeltkollege sorgt für saubere und gesunde Luft.

OZONOS beseitigt nachweislich Allergene.

TECHNISCHES & WISSENSWERTES

OZONOS arbeitet mit Ozon und UV-C Technologie – und das in einer ganz neuen Art und Weise. Wegen der konstant niedrigen Ozonwerte im Raum, ist er der erste Ozonluftreiniger für den Hausgebrauch. Dafür erhielt er erstmals eine TÜV Zertifizierung und Haushaltsgerätezulassung. Eine UV-C Leuchte im Inneren übernimmt die Rolle der Sonne in der Natur, wodurch der

sogenannte aktive Sauerstoff O_3 entsteht. Durch das dritte Sauerstoffmolekül ist dieser äußerst reaktionsfähig, verbindet sich mit Geruchsmolekülen und Krankheitserregern in der Luft und macht diese unschädlich. Ist der Raum vollständig gereinigt, das heißt, findet das Ozon keinen Reaktionspartner mehr, zerfällt es nach kurzer Zeit von selbst in reinen Sauerstoff. So simpel, so innovativ.

QUALITY AUSTRIA MADE IN AUSTRIA

PRÜFBERICHT VOM 22. JUNI 2016

Registration No.: 01511/0

PRÜFGRUNDLAGE

Quality Management System

Standard: ISO 9001:2015

ZERTIFIKATSAUSSTELLUNG

Die Quality Austria -Trainings, Zertifizierungs und Begutachtungs GmbH stellt unseren Herstellern ein qualityaustria Zertifikat aus:

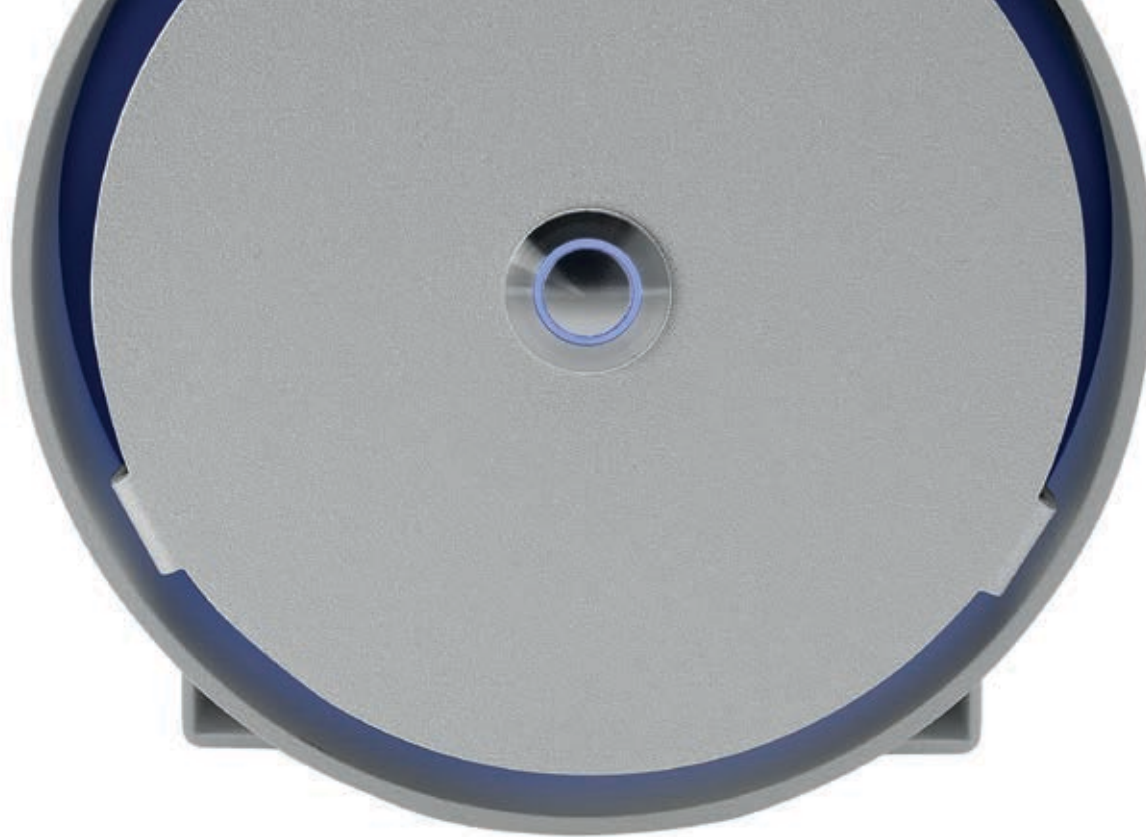

Digital Elektronik Ges.m.b.H

A-5083 St. Leonhard bei Salzburg,
Berchtesgadner Straße 10

A-5580 Tamsweg
Johann-Kopfmüllerstraße 6



Digital Elektronik d.o.o.

Ul. Kninska bb
BH-74400 Derventa

PRÜFERGEBNIS

ERFÜLLT

Bestätigung der Anwendung und Weiterentwicklung
eines wirksamen Qualitätsmanagementsystems.









MADE IN AUSTRIA

OZON MACHT NUR SEINEN JOB UND **VERSCHWINDET.**



OZONOS Technik – Von der Natur inspiriert

Zur Erzeugung von Ozon kopieren wir die natürliche Entstehung davon in der Ozonschicht. Dabei erzeugt das UV-C Licht der Sonne in Verbindung mit dem vorhandenen Sauerstoff (O₂) Ozon (O₃). Der OZONOS Aircleaner macht sich genau dieses Prinzip zu Nutze: Die UV-C Leuchte im OZONOS Aircleaner übernimmt die Rolle der Sonne. Entgegen der sonst üblichen Methoden und Umweltprozesse werden dabei keine schädlichen Stickoxide erzeugt.

-  Keine Viren
-  Keine Bakterien
-  Keine Allergene
-  Keine Aerosolfette
-  Keine Gerüche
-  Keine Schimmelsporen



Ozongeneratoren – zu viel Ozon und giftige Stickoxide

Bisher wurde Ozon für den Hausgebrauch mit sogenannten Ozongeneratoren erzeugt. Diese Geräte verwenden sehr hohe Spannungen, um mittels elektrischer Entladungen (Koronaentladungen) Ozon und/oder ionisierte Luft zu erzeugen. Letztere heißen im Handel auch Ionisatoren. Der Nachteil: Koronaentladungen erzeugen in normaler Raumluft giftige Stickoxide (NOX) – den Hauptschadstoff von Sommersmog und dieser ist in der Raumluft absolut unerwünscht. Zusätzlich ist die Menge des erzeugten Ozons mit meist mehr als 1.000 mg/h sehr viel höher als zum Beispiel beim OZONOS mit 2,5 mg/h (Modell OZONOS AC-I). Der Einsatz von herkömmlichen Ozongeneratoren zur Geruchsneutralisation und Desinfektion von Räumen ist nur sehr kontrolliert möglich, zum Beispiel, wenn der Raum wie bei einer Tatortreinigung über mehrere Tage nicht betreten wird. Außerdem ist auch der Geräuschpegel oft mit mehr als 45 db (hörbar laut, Konzentrationsstörung) angegeben.

WO KOMMT OZON EIGENT- LICH VOR?

Seit einigen Jahren findet ein enormer Wandel zum Thema Ozon statt.

In der Medizin setzt man schon seit einiger Zeit auf den Einsatz von Ozon und zwar u.a. in der Zahnmedizin oder auch zur Blutbehandlung.

In der untenstehenden Tabelle zeigen wir klar auf, wo u.a. in unserem täglichen Leben Ozon vorkommt und wie man damit in Verbindung kommt. Eindeutig zu erkennen ist dabei, dass unser OZONOS AC-I sehr deutlich unter den Schwellwerten und Vorgaben der EU und des Gesetzgebers liegt.

Ozon ist das wichtigste Gas in unserer Umwelt und hält die Natur im Gleichgewicht. Dieses Prinzip machen wir uns in unseren OZONOS Produkten zu Nutze.

TYPISCHE OZON-KONZENTRATION IN PPM (PARTS PER MILLION)

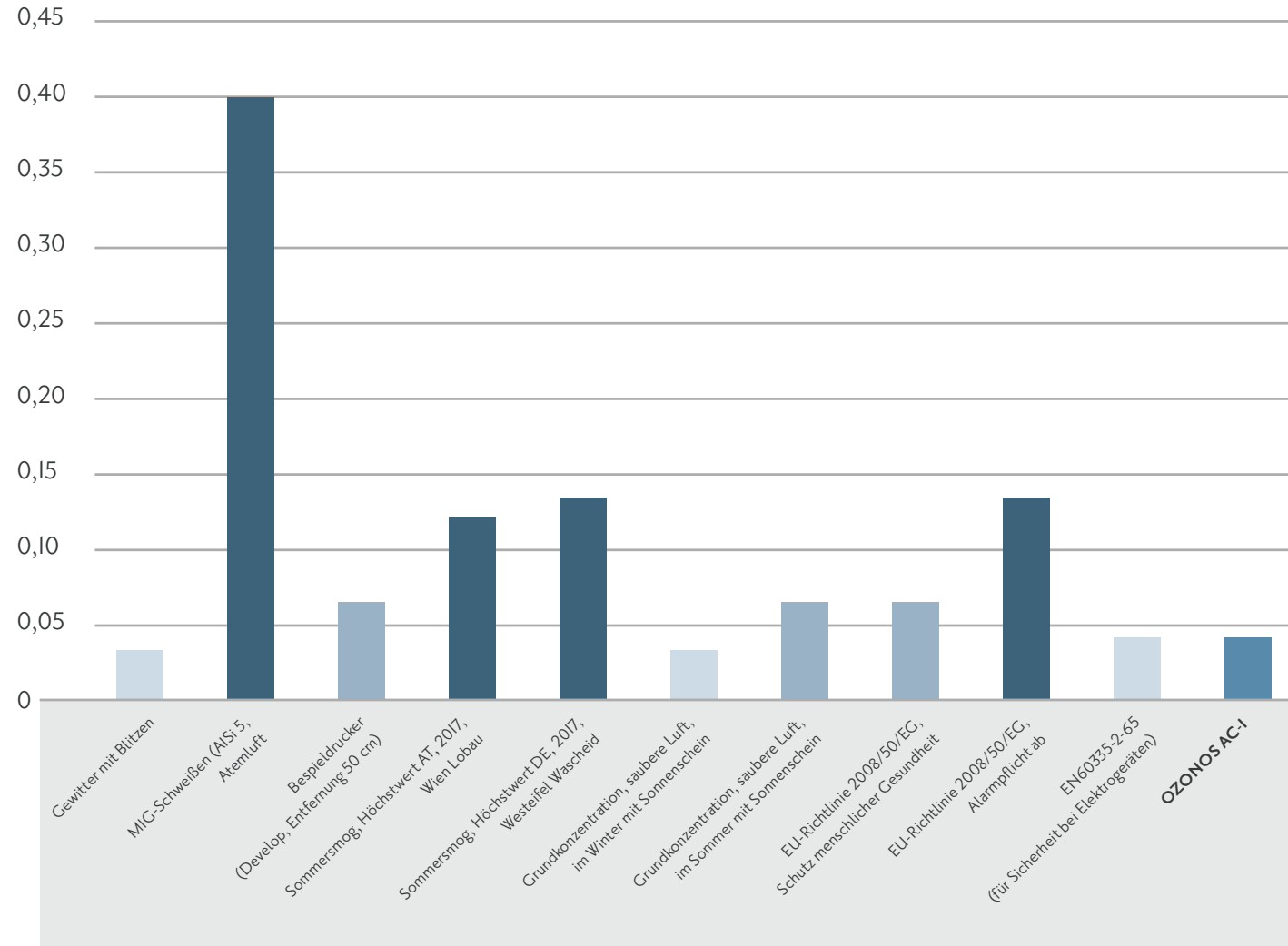

DESINFEKTION DURCH KON- TROLLIERTEN OZON AUSSTOSS

OZONOS im Detail: Der integrierte Ventilator saugt belastete Luft in das Innere des OZONOS. Die speziell entwickelte UV-C Leuchte erzeugt aus dem Luftsauerstoff Ozon. Das reaktionsfreudige Ozon verbindet sich umgehend mit Geruchsmolekülen, Proteinen oder Fetten. Gerüche, Sporen, Keime usw. werden dadurch beseitigt. Anschließend wird die gereinigte Luft wieder in den Raum rückgeführt. Dieses Prinzip machen wir uns in unseren OZONOS Produkten zu Nutze.

KEIMBELASTUNG
MIT OZONOS

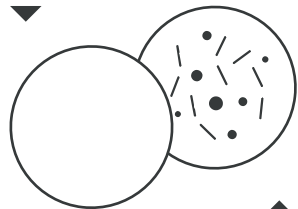

KEIMBELASTUNG
OHNE OZONOS

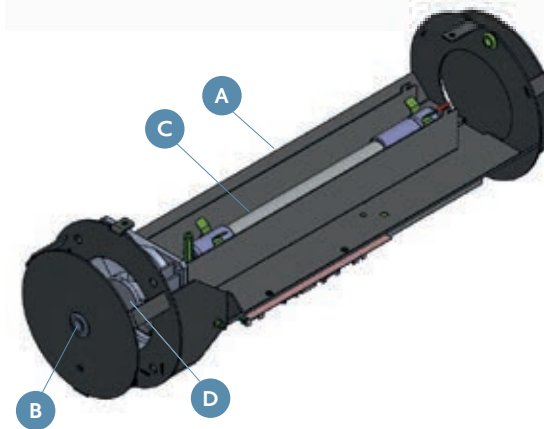
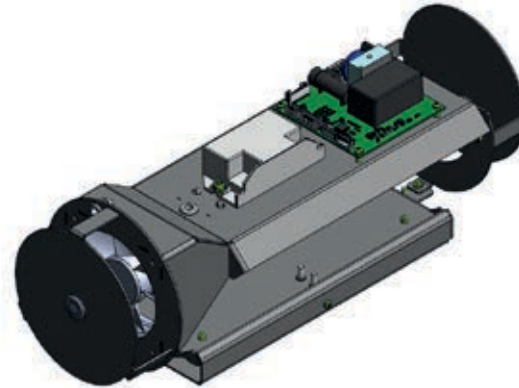

A Gehäuse · B An- / Aus-Druckschalter mit blauer Kontrollleuchte · C UV-C Spezialleuchte
D Ventilator

ALLES FÜR IHRE SICHERHEIT

TÜV Zertifiziert und überzeugend in zahlreichen Tests

Das nach ISO 9001:2015 produzierte Gerät OZONOS AC-I wurde vom TÜV SÜD Product Service im Labor erfolgreich auf Einhaltung der gesetzlichen Normen (EN60335-2-65, maximal 0,05 ppm Ozonkonzentration) geprüft und von der Quality Austria Trainings, Zertifizierungs und Begutachtungs GmbH zertifiziert. Darüber hinaus belegen Langzeit- und Belastungstests sowie die CE-Konformitätserklärung die Sicherheit, elektromagnetische Verträglichkeit und Störfestigkeit.

Der OZONOS AC-I ist damit nicht nur in der Praxis effektiv, sondern auch durch unabhängige Tests geprüft und somit gesundheitlich unbedenklich.



Produziert nach ISO 9001:2015



MADE IN AUSTRIA

TÜV ZERTIFIZIERT* UND UL LISTED

PRÜFBERICHT VOM
20. MÄRZ 2017
Nr. 24493-01305-01
(Edition I)

PRÜFGRUNDLAGE
EN 61000-6-3:2007
+ AI:2011 + AC:2012
EN 61000-6-2:2014
EN 61000-6-3:2013
EN 61000-6-6:2007
EN 60335-2-65¹

¹ = Prüfung auf Einhaltung der gesetzlichen
Normen für gesundheitlich unbedenklichen
Ozонаausstoß.

PRÜFUNGEN AUF STÖRFESTIGKEIT

- ✓ Gestrahlte Störgrößen
- ✓ Oberschwingungen
- ✓ Spannungsschwankungen
- ✓ Störspannung
- ✓ Elektromagnetisches
HF-Felder
- ✓ Entladung statischer
Elektrizität
- ✓ Asymmetrische Hochfrequenzen
- ✓ Schnelle Transienten
- ✓ Stoßspannungen
- ✓ Spannungseinbrüche und -
unterbrechungen

PRÜFERGEBNIS

ERFÜLLT



*Unser OZONOS AC-I Modell wurde über unseren Produzenten „Digital
Elektronik GmbH“ beim TÜV SÜD zertifiziert und zugelassen.

**AC-I Standard

OZONOS

ALLES AUF EINEM BLICK



Eckdaten

Abmessungen:	L 400 mm, D 130 mm
Gewicht:	3,2 kg
Luftdurchsatz pro Stunde:	ca. 55 m ³
Lautstärke:	37 db
Haltbarkeit UV-C Leuchte:	8.000 Betriebsstunden

Nutzen

Beseitigt: Gerüche, Keime, Viren, Schimmelpilzsporen, Aerosolfette, Bakterien
Keine Filter
Patentiertes Produkt
Für Mensch und Tier unbedenklich
CE Zulassung / TÜV Zertifizierung / UL Listed
Geringer Stromverbrauch 14 Watt Aufnahmeleistung



Zubehör

Casambimodul (App Steuerung)
Zeitschaltuhr
Spannungswandler

Darf es noch mehr sein?

Holz Geschenkverpackung
Kochlöffel
Gewürzbox

DAS SAGEN OZONOS-ANWENDER

Lassen Sie sich doch von einigen der persönlichen Erfahrungsberichte unserer Kunden inspirieren.



Jockl Kaiser
Sternekoch & Leiter Restaurant
Meyers Keller
www.jockl-kaiser.de

»Die OZONOS Geräte kommen in mehreren Ausführungen in verschiedensten Räumen und Bereichen des Restaurants „Meyers Keller“ zum Einsatz. Wir sind sehr zufrieden mit der Leistung der Geräte. Mit ihrem modernen Design und leichter Handhabung sind sie perfekt für unseren Bedarf. Wir werden uns noch weitere OZONOS Aircleaner zulegen!«



Tim Raue
Sternekoch und Leiter Restaurant
Tim Raue
www.tim-raue.at

»Was für ein geiles OZONOS! Das einzig stinkige in unserer Küche bin hin und wieder nur noch ich. Frische Luft in der Küche Dank OZONOS! «



Dr. med. univ et med. dent
Sehdi Sarmini
Wirtschaftliche Klinikleitung
www.smile.at

»In der Smile Clinic Salzburg verwenden wir das OZONOS® System zur Desinfektion der bakteriell bzw. viral kontaminierten Aerosolwolke, welche während der zahnärztlichen Behandlung entsteht. Damit schützen wir aktiv unsere Mitarbeiter vor Erkrankungen.«



Dr.
Susanne Obermann
Salzburg

»Die Luftqualität in meiner Ordination hat sich durch den Einsatz von OZONOS deutlich gebessert. Dies ist besonders im Wartezimmer sehr spürbar. Selbst bei hoher Patientenzahl leidet das Raumklima nicht und die verminderte Keimbelastung ist ein zusätzlicher großer Nutzen für Personal und Patienten.«

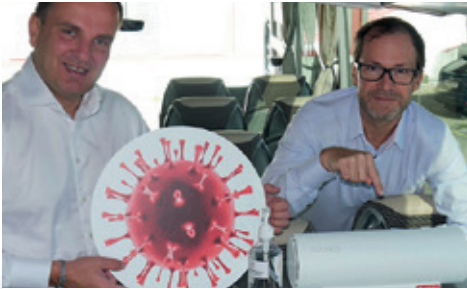

Paul und Thomas Blaguss
BLAGUSS Gruppe

www.blaguss.at

» Wir freuen uns sehr, dass wir mit der Technologie von OZONOS unseren Kunden, Passagieren und auch Mitarbeitern nicht nur Sicherheit, sondern auch ein weiteres Stück Vertrauen in Sachen Reisen und Gesundheit geben können«



Mario Eichelhardt
Alm Resort Nassfeld

www.almresort-nassfeld.com

»Für unser Alm Resort haben wir uns den OZONOS Aircleaner angeschafft. Keim- und bakterienfreie Zimmer sind für uns der absolute Mehrwert. Wir werden uns noch weitere OZONOS AC-I anschaffen, um unseren Gästen in Zukunft auch Zimmer für Allergiker anbieten zu können.«



Johannes Prem
EC Red Bull Salzburg

www.ecrbs.redbulls.com

»Die Geräte werden von uns im VIP Bereich eingesetzt und bieten den Gästen zusätzliche Sicherheit während des Spielbesuchs. Dass Bakterien, Keime und Viren in der Luft durch OZONOS beseitigt werden, ist ein enormer Mehrwert in Bereichen, bei denen sich viele Personen versammeln.«



Dr. med.
Katharina Reschen
Praxisleitung
www.ord-reschen.com

»Wir nutzen den OZONOS Aircleaner in unseren Behandlungs- und Wartezimmern, um unsere Patienten vor Keimen und Bakterien noch besser zu schützen. Neben diesem zusätzlichen Schutz, ist es auch noch ein sehr toller Nebeneffekt, dass auch Gerüche über alle Bereiche hinweg beseitigt werden.«



TRESOR
A Keshet International Company

Dr. med. univ. et med. dent
Sehdi Sarmini
Wirtschaftliche Klinikleitung
www.smile.at

»Am Set aber auch z.B. in Aufenthaltsbereichen haben wir die Luft mit OZONOS Geräten gereinigt. Die OZONOS Geräte beseitigen 100% der Viren und Bakterien in der Luft und über 90% auf Oberflächen. Unsere Erfahrungen sind durchwegs positiv.«



DDr.
Helmut Falch
Arzt für Zahn-, Mund- u.Kieferheilkunde

»Das Gerät hat meine Erwartungen nicht nur erfüllt, sondern sogar übertroffen. Ein Muss für jeden verantwortungsvollen Arzt- mit Einsatz im Wartebereich und im chirurgischen Eingriffsbereich. Gerüche beim Kochen und Pollen-Allergien werden positivst gemindert. Sogar das Design ist sehr ansprechend.«



Karin Schosser
Teamleitung Krabbelstube Kuschelkiste

www.kuschelkiste.at

»Wir in der Krabbelstube Kuschelkiste verwenden seit kurzem in unseren Räumlichkeiten den OZONOS Aircleaner. Vor allem im Bewegungsraum und im Ruheraum hat sich die Luftqualität (unangenehme Gerüche) spürbar verbessert.«



Hotel Goldener Hirsch
Salzburg

www.goldenerhirsch.com

»Wir haben innovative Technologien eingeführt und Marriott Sauberkeitsprogramme umgesetzt. Neben den Personalausbildungen sind unsere hochwertigen OZONOS-Luftreiniger nicht nur gegen Viren von Vorteil, sondern bieten auch Menschen, die unter Allergien leiden, saubere Luft!«



Europameisterin im Rudern
Magdalena Lobnig
2x Bronze bei Weltmeisterschaften
www.magdalenalobnig.at

»Mit meiner Allergie hatte ich immer starke Probleme. Nach langer Suche habe ich nun endlich etwas gefunden, das wirklich hilft und auf das ich mich verlassen kann: den OZONOS Aircleaner! Seit ich den an meiner Seite habe, kann mir meine Allergie nichts mehr anhaben. Ich fühle mich damit deutlich stabiler und gesünder!«



Christoph Wortmann
Direktor Marketing & Vertrieb
beim VfL Bochum 1848
www.vfl-bochum.de

»Wir sind sehr froh, mit OZONOS einen Partner an der Seite zu haben, der uns mit seinen mobilen Aircleanern hilft den Lizenzspielerbereich und die VIP-Räumlichkeiten mit noch sauberer Luft zu versorgen.«



IHR ANSPRECHPARTNER:

DAß ERSTE OZON GERÄT MIT
TÜV ZERTIFIZIERUNG*
UND CE-ZULASSUNG



MADE IN AUSTRIA

OZONOS GMBH

Ginzkeyplatz 11/Alpenstr. 115 · A-5020 Salzburg
M frischluft@ozonos.com · W www.ozonos.com

OZONOS SCHWEIZ GMBH

Kirchstrasse 5 · CH-8104 Weiningen
M frischluft@ozonos.ch · W www.ozonos.ch

*Der Aircleaner AC-I der Marke OZONOS wurde über unseren Produzenten
„Digital Elektronik GmbH“ beim TÜV SÜD zertifiziert und zugelassen.

** AC-I Standard



UNSERE PARTNER

